

รายการประกอบแบบ

- เทศบาลเมืองชะอำ มีความประสงค์จะทำการก่อสร้างปรับปรุงถนนราชินีตั้งแต่แยกชะอำถึงแยกถนนร่วมจิตต์ (ชุมชนสหคาม) โดยทำการก่อสร้างถนน แอสฟัลท์ติกคอนกรีต หนา 0.05 เมตร ผิวจราจรกว้าง 8.30 - 10.50 เมตรยาวรวม 1,303.00 เมตร พร้อมติดตั้งจราจรตามแบบแปลนของเทศบาลเมืองชะอำ ที่ สนช.4/66
- ก่อนจะลงมือก่อสร้างผู้รับจ้างจะต้องตรวจสอบรายละเอียดรูปแบบราชการให้ถี่ถ้วนเสียก่อนหากมีข้อสงสัยให้สอบถามผู้ควบคุมงานเพื่อจะได้พิจารณาแก้ไขต่อไป
- ผู้รับจ้างจะต้องนำวัสดุอุปกรณ์ขึ้นมือกับงานนี้ พร้อมทั้งเครื่องจักรกลต่างๆที่ถูกต้องตามมาตรฐานงานนี้ ของกรมทางหลวงชนบท กระทรวงคมนาคม มาใช้สำหรับดำเนินงาน และมีช่างที่มีประสิทธิภาพปฏิบัติงานให้ได้มาตรฐานแบบแปลนและรายละเอียดของสัญญาซึ่งทุกประการการใช้เครื่องมือจักรกลใดๆ ในการปฏิบัติงานต้องไม่ทำให้เกิดความเสียหายต่อทรัพย์สินของทางราชการ และเอกชนใดๆ ซึ่งให้อยู่ในดุลยพินิจของคณะกรรมการตรวจรับพัสดุและผู้ควบคุมงานหากเห็นว่าเกิดผลเสียหายจากการใช้เครื่องมือจักรกล ให้ผู้รับจ้างรับผิดชอบการใช้เครื่องมือจักรกลโดยใช้แรงงานปฏิบัติงานแทน
- งานก่อสร้างที่จะต้องทำนอกเหนือจากรูปแบบและรายละเอียดของแบบแปลนตามที่ระบุไว้ในรูปแบบราชการ หากเป็นงานที่จะต้องทำเพิ่มเติมเพื่อความมั่นคงแข็งแรงและสวยงามนั้น ผู้รับจ้างจะต้องรับทำให้โดยไม่มีเงื่อนไขใดๆ และเรียกค่าใช้จ้างเพิ่มเติมจากผู้จ้างไม่ได้
- ผู้รับจ้างจะต้องปฏิบัติตามหลักวิชาช่างที่ดี โดยมีช่างฝีมือที่มีคุณภาพ และที่สัญญาต้องมีผู้รับผิดชอบความความงานที่ได้รับไปประกอบวิชาชีพวิศวกรรมควบคุม จากสภาวิศวกรแห่งประเทศไทย วิศวกรรมวิชาชีพวิศวกรรม พ.ศ.2542 ไม่ต่ำกว่าระดับภาคี ซึ่งจะต้องเป็นผู้ควบคุมชั้นรองของงานก่อสร้างร่วมกับผู้ควบคุมงานของเทศบาลเมืองชะอำ และราชการ โดยมีชื่อลงชื่อให้ขอคำแนะนำจากผู้ออกแบบและคำวินิจฉัยของคณะกรรมการตรวจรับพัสดุต่อไป
- ในการก่อสร้างให้ผู้รับจ้างจัดระบบการจราจร ติดตั้งเครื่องขึ้นป้าย, เครื่องหมาย หรืออื่นๆ ที่จำเป็น เช่น ป้ายไฟแสงสว่างตอนกลางคืน หากเกิดความเสียหายต่อชีวิตและทรัพย์สินของราชการหรือราษฎร อันเกี่ยวเนื่องจากงานก่อสร้างนี้ ผู้รับจ้างจะต้องรับผิดชอบชดเชยทุกกรณี และเรียกค่าเสียหายจากผู้จ้างไม่ได้
- หากมีอุปสรรคใดๆ ในพื้นที่ดำเนินงาน ไม่ว่าอยู่ใต้ดินหรือบนดิน ให้เป็นหน้าที่ของผู้รับจ้างเป็นผู้ดำเนินการแก้ไขตามวิธีการที่ผู้ควบคุมงานเห็นชอบ และเรียกค่าใช้จ้างจากผู้จ้างไม่ได้
- แบบแปลนและระดับผู้ควบคุมงานจะกำหนดให้ขณะก่อสร้างตามสภาพพื้นที่ที่อำนาจมีส่วนตัวเคลื่อนที่ได้ขณะก่อสร้างโดยให้อยู่ในดุลยพินิจของผู้ควบคุมงานและเพื่อความมั่นคงแข็งแรงและสวยงามนั้น ไม่ถือว่าเป็นการคิดแบบแปลนและสัญญาซึ่งมีการใด
- ความกว้าง ความยาว อาจมีการเปลี่ยนแปลงได้เพื่อความเหมาะสม โดยขึ้นเมื่อคิดปริมาณงานตามแบบแปลนที่ได้ปริมาณงานไม่น้อยกว่าที่กำหนดและปริมาณงานที่ก่อสร้างเองอาจต่อหรือไม่ต้องเองก็ได้
- เศษวัสดุที่เหลือจากการก่อสร้างให้นำไปทิ้งที่เทศบาลกำหนด
- ผู้รับจ้างต้องใช้พัสดุประเภทวัสดุ หรือครุภัณฑ์ที่ใช้ในงานก่อสร้างเป็นพัสดุที่ผลิตภายในประเทศโดยต้องใช้ไม่น้อยกว่าร้อยละ 60 ของมูลค่าพัสดุที่จะใช้ในงานก่อสร้างทั้งหมดของสัญญา
- งานติดตั้งแบบขອງจราจรใช้สีเทอร์โมพลาสติก รูปแบบ, ขนาดและตำแหน่ง กำหนดขณะก่อสร้าง

1. เส้นข้างผิวจราจรสีเส้นขอบขนาดกว้าง 0.10 ม. ยาว 1.00 ม. เว้น 3.00 ม. สีเหลือง ทางโค้งสีเส้นขอบ

2. เส้นแบ่งผิวจราจรสีเส้นปะขนาดกว้าง 0.10 ม. ยาว 1.00 ม. เว้น 3.00 ม. สีเหลือง ทางโค้งสีเส้นขอบ

3. ผู้รับจ้างจะต้องติดตั้งป้ายบอกชื่อถนนพร้อมติดตั้ง จำนวน 1 ชุด

4. ผู้รับจ้างจะต้องติดตั้งป้ายบอกชื่อถนนพร้อมติดตั้ง จำนวน 1 ชุด

5. ผู้รับจ้างจะต้องติดตั้งป้ายบอกชื่อถนนพร้อมติดตั้ง จำนวน 1 ชุด

6. ผู้รับจ้างจะต้องติดตั้งป้ายบอกชื่อถนนพร้อมติดตั้ง จำนวน 1 ชุด

7. ผู้รับจ้างจะต้องติดตั้งป้ายบอกชื่อถนนพร้อมติดตั้ง จำนวน 1 ชุด

8. ผู้รับจ้างจะต้องติดตั้งป้ายบอกชื่อถนนพร้อมติดตั้ง จำนวน 1 ชุด

รายการประกอบแบบ

- ผู้รับจ้างจะต้องจัดทำรายละเอียดงานก่อสร้างดังนี้
- 1. ผิวทางแอสฟัลท์ติกคอนกรีต ไม่น้อยกว่า 13,252.50 ตร.ม.
- 2. งานพ่นทางหินคลุก ไม่น้อยกว่า 390.90 ลบ.ม.
- 3. งานปูผิวลาดยางคิม จำนวน 3,909.00 ตร.ม.
- 4. งานก่อสร้างคูระบายน้ำ จำนวน 3,909.00 ตร.ม.
- 5. งานทำเสาเข็มจำนวน 232.86 ตร.ม.
- 6. งานทำเสาเข็มจำนวน 57.60 ตร.ม.
- 7. งานทำเสาเข็มจำนวน 632.37 ตร.ม.
- 8. งานทำเสาเข็มจำนวน 15.20 ตร.ม.

แผนที่เทศบาลเมืองชะอำ

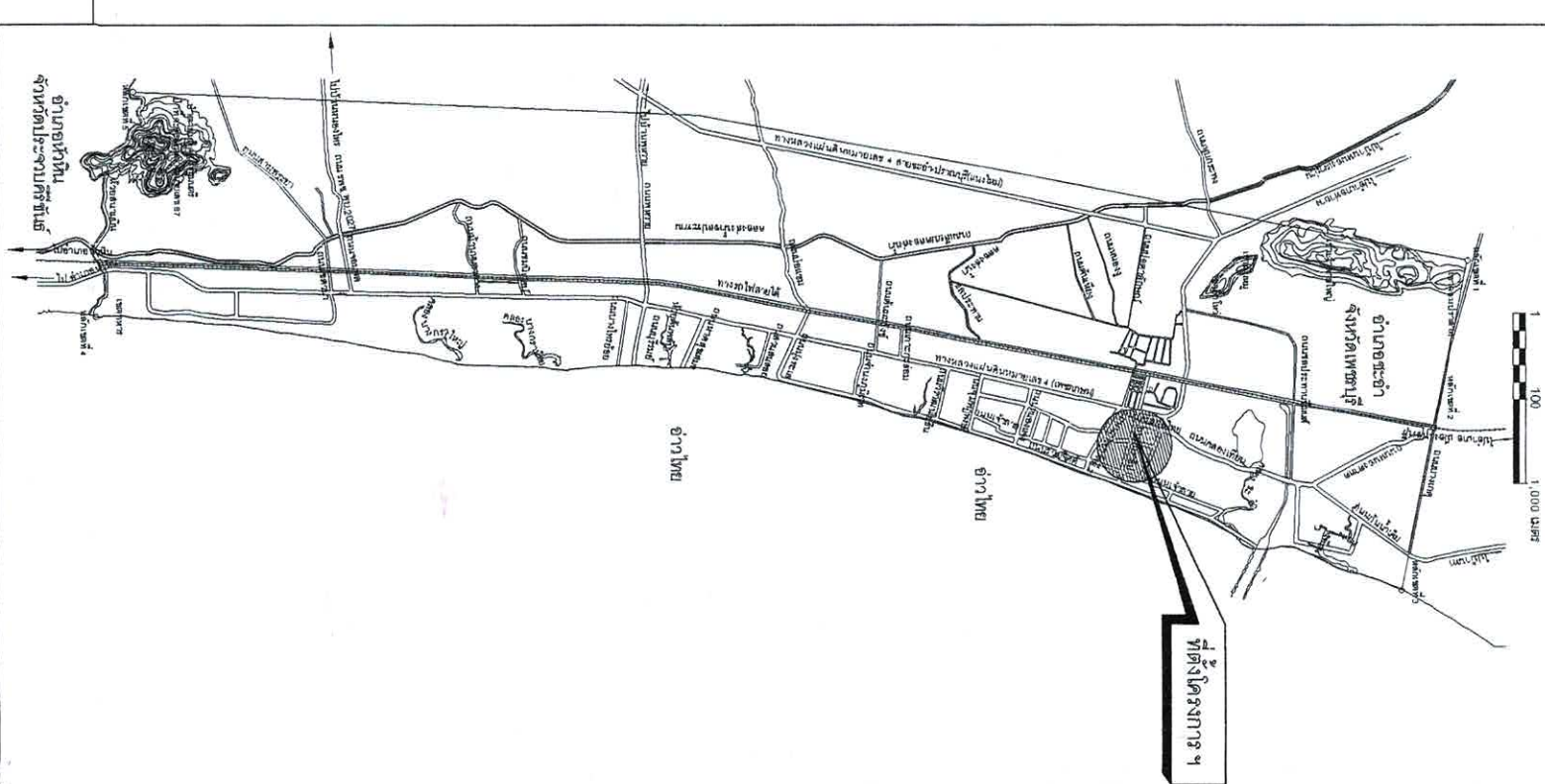

สำนักงานเทศบาลเมืองชะอำ

โครงการปรับปรุงถนนราชินีตั้งแต่แยกชะอำถึงถนนร่วมจิตต์(ชุมชนสหคาม)	เขียนแบบ	สถาปนิก	แบบที่ ๓๓ ที่ ๓๖๕
สำรวจ	เขียนแบบ	สถาปนิก	แบบที่ ๓๓ ที่ ๓๖๕
พิมพ์	เขียนแบบ	สถาปนิก	แบบที่ ๓๓ ที่ ๓๖๕
วิศวกร	สถาปนิก	สถาปนิก	แบบที่ ๓๓ ที่ ๓๖๕
ผอ.ส่วนควบคุมการก่อสร้าง	สถาปนิก	สถาปนิก	แบบที่ ๓๓ ที่ ๓๖๕
ผอ.สำนักงาน	สถาปนิก	สถาปนิก	แบบที่ ๓๓ ที่ ๓๖๕
ปลัดเทศบาล	สถาปนิก	สถาปนิก	แบบที่ ๓๓ ที่ ๓๖๕
นายกเทศมนตรี	สถาปนิก	สถาปนิก	แบบที่ ๓๓ ที่ ๓๖๕

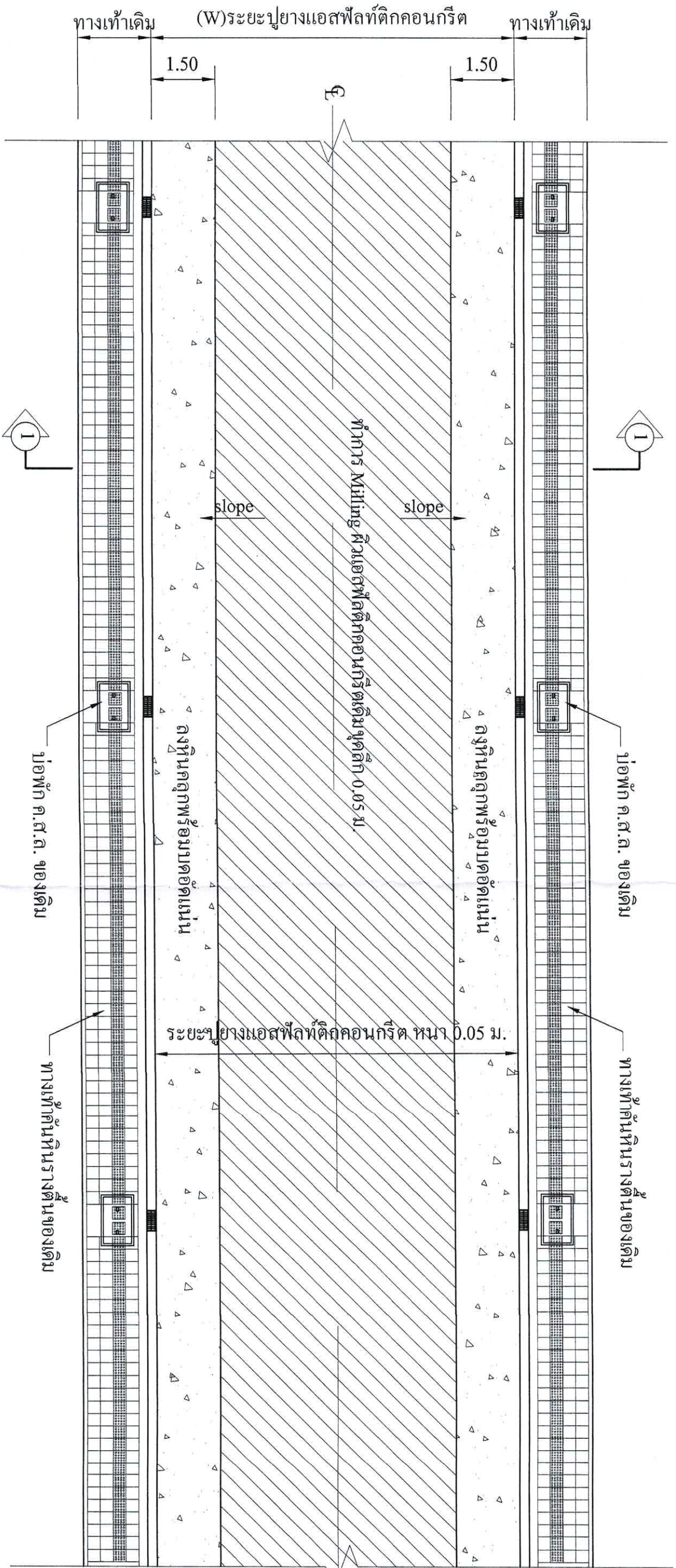

แปลนถนนแอสฟัลต์ติกคอนกรีต ช่วงที่ ① - ② 1 : 100

สำนักงานเทศบาลเมืองชะอำ		โครงการ ปรับปรุงถนนราดยางแอสฟัลต์ติกคอนกรีต (ชุมชนเทศบาล)	
สำรวจ	เขียนแบบ	ช่างไม้	หน้าสำรวจ
ส่งมอบ			
วิศวกร	ผอ.ส่วนควบคุมการก่อสร้าง		
ผอ.สำนักช่าง			
ปลัดเทศบาล			
นายกเทศมนตรี			
		แบบเลขที่ ๓๖๕-๔/๖๖	
		จำนวน ๓/๗	
		วันที่ 10 ม.ค. 2566	

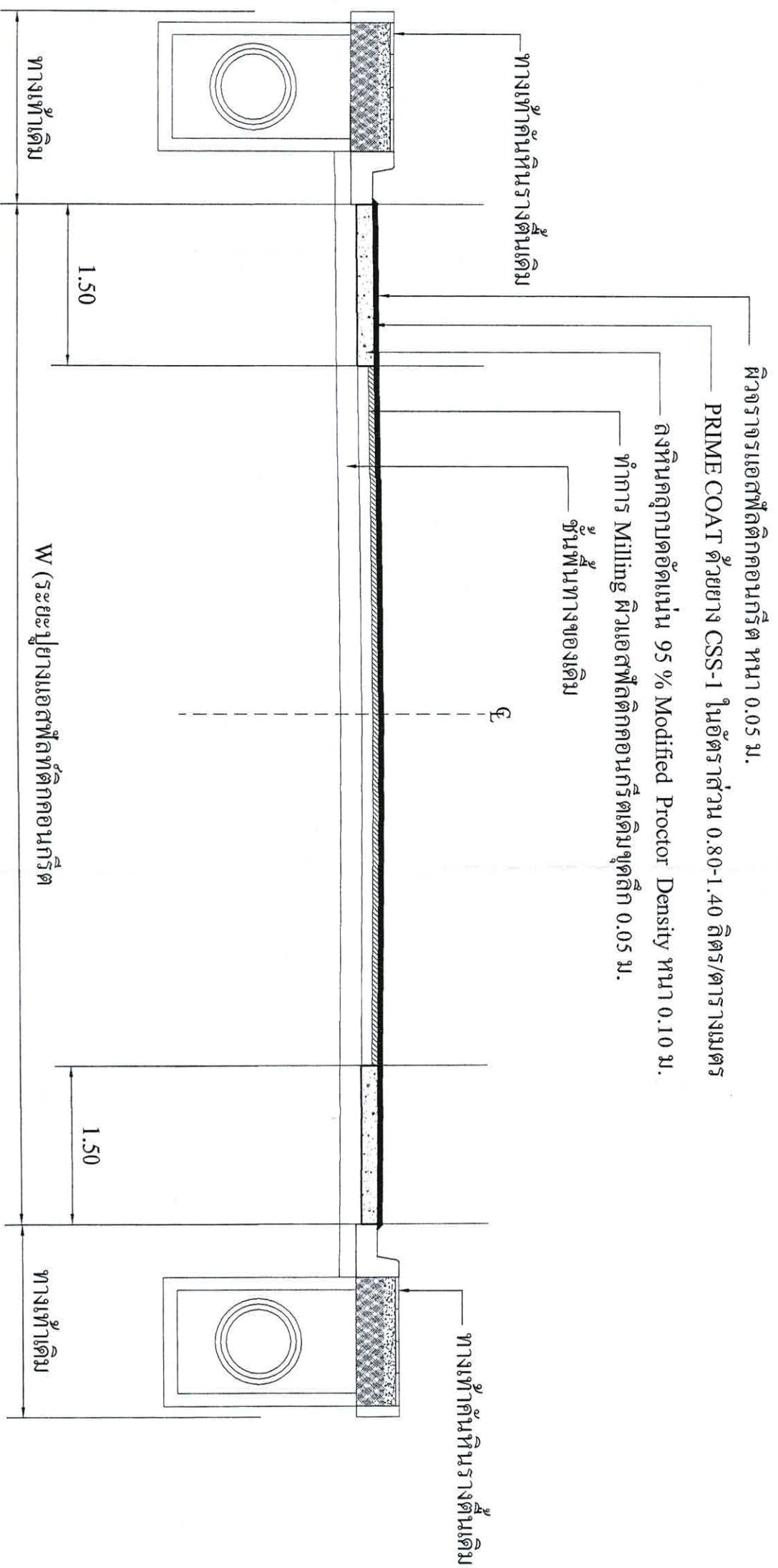

รูปตัด- ขยาย 1-1

สำนักงานเทศบาลเมืองชะอำ		
โครงการ ปรับปรุงถนนวัสดุโคงค์แอสฟัลติกคอนกรีต (จุดเทศบาล)		
สำรวจ	เขียนแบบ	
ลงมือ	สถาปนิก	
วิศวกร	หน้างานควบคุมฯ	
ขอความเห็นชอบการก่อสร้างฯ		
ผอ.สำนักช่าง		แบบลด ขที่ ส.บ.ช. 4/66
ปลัดเทศบาล		จำนวน 47
นายกเทศมนตรี		วันที่ 10 มิ.ย. 2566

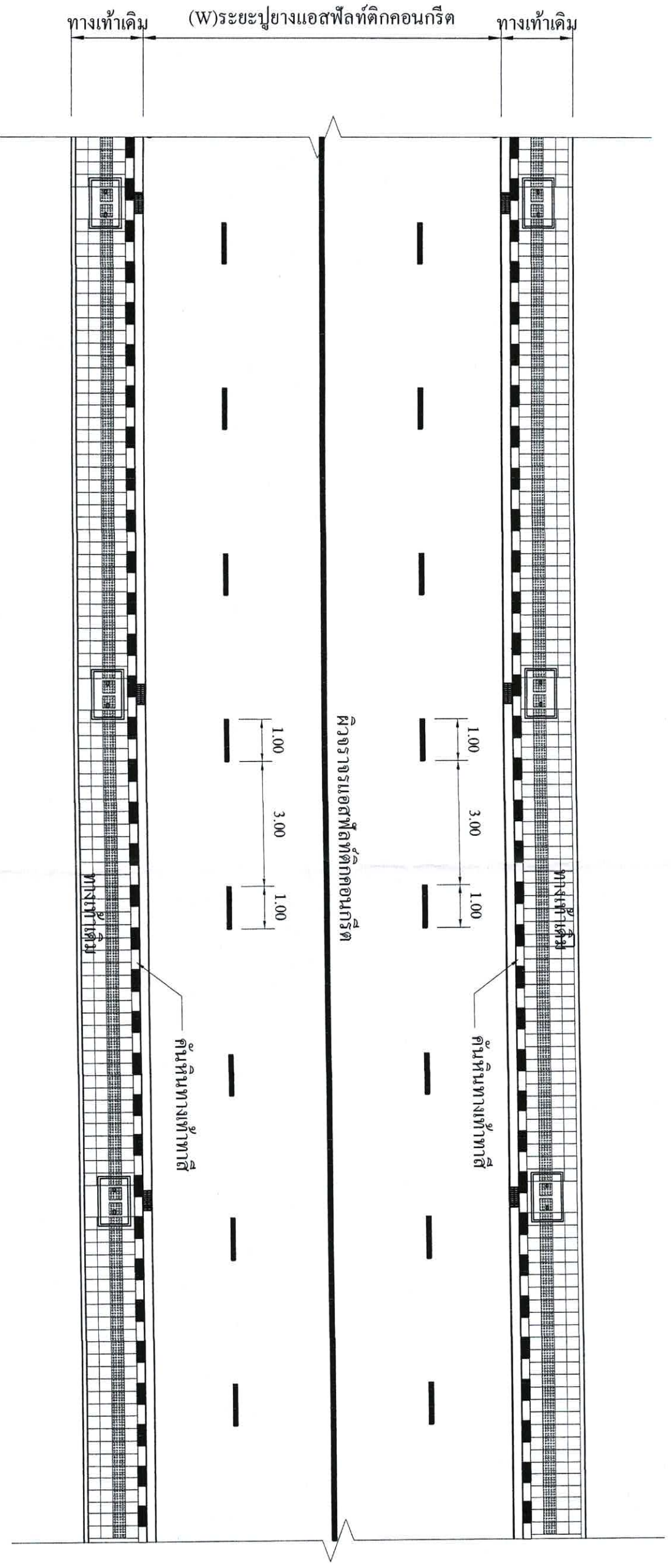

แปลนถนนแอสฟัลท์ติกคอนกรีตแสดงแนวตั้งเส้นจราจร

สำนักงานเทศบาลเมืองชะอำ		
โครงการ ปรับปรุงถนนราบิที่ตั้งเดิมเทศบาลเมืองชะอำ (ถนนร่วมมิตร (ชุมชนสหภาพ))		
สำรวจ	เขียนแบบ	
ผังเมือง	สถาปนิก	
วิศวกร	หน้าแปลนควบคุมฯ	
ขอ. ส่วนควบคุมการก่อสร้าง		
ขอ. สำนักช่าง		
ปลัดเทศบาล		
นายกเทศมนตรี		
แบบครั้งที่ ๕/๖๖		จำนวน 5/7
วันที่ 10 มี.ค. 2566		

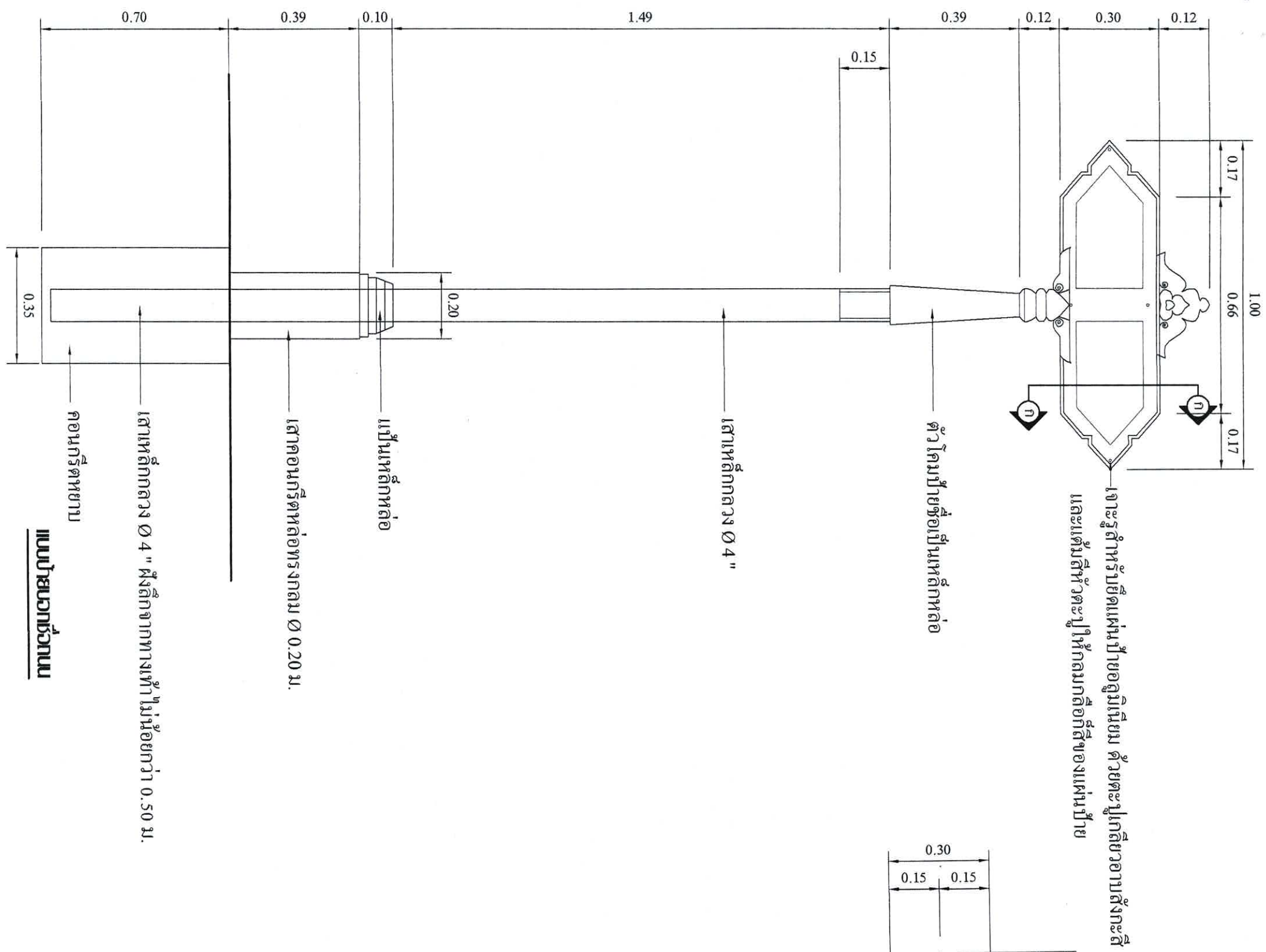

เจาะรูสำหรับยึดแป้นป้ายอลูมิเนียม ด้วยตะปูเกลียวอานสี่งกะสี และแป้นสีฟ้าตะปูให้กลมก็ตอกสีของแป้นป้าย

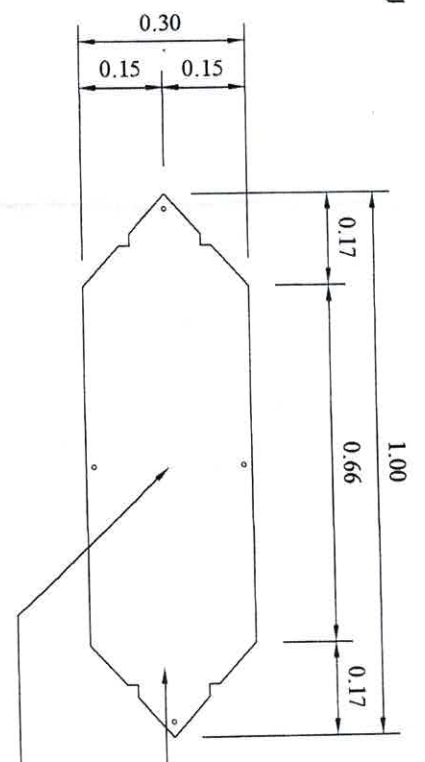

เบ้าพิมพ์ป้ายชื่อ

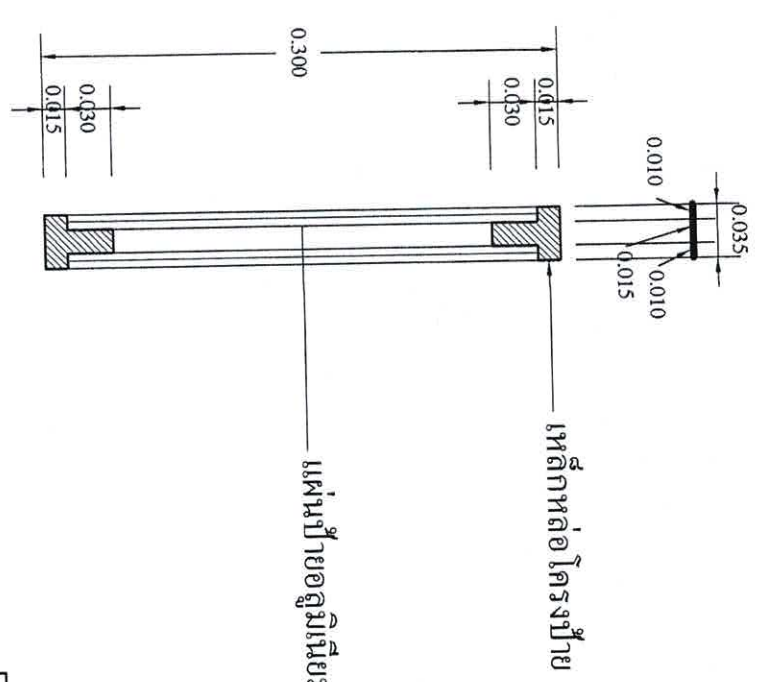

รูปตัด ก - ก

สำนักงานเทศบาลเมืองชะอำ		โครงการ ปรับปรุงถนนที่ริบตัดที่เขตชะอำถึงถนนร่วมจิตต์(ชุมชนตาตาม)	
ตำรวจ	ผู้ควบคุม	ผู้ควบคุม	ผู้ควบคุม
ผู้คุม	ผู้คุม	ผู้คุม	ผู้คุม
วิศวกร	ผู้คุม	ผู้คุม	ผู้คุม
ผอ.ด้านควบคุมการก่อสร้าง	ผู้คุม	ผู้คุม	ผู้คุม
ผอ.ด้านช่าง	ผู้คุม	ผู้คุม	ผู้คุม
ปลัดเทศบาล	ผู้คุม	ผู้คุม	ผู้คุม
นายกเทศมนตรี	ผู้คุม	ผู้คุม	ผู้คุม
			วันที่ 10 มิ.ย. 2566

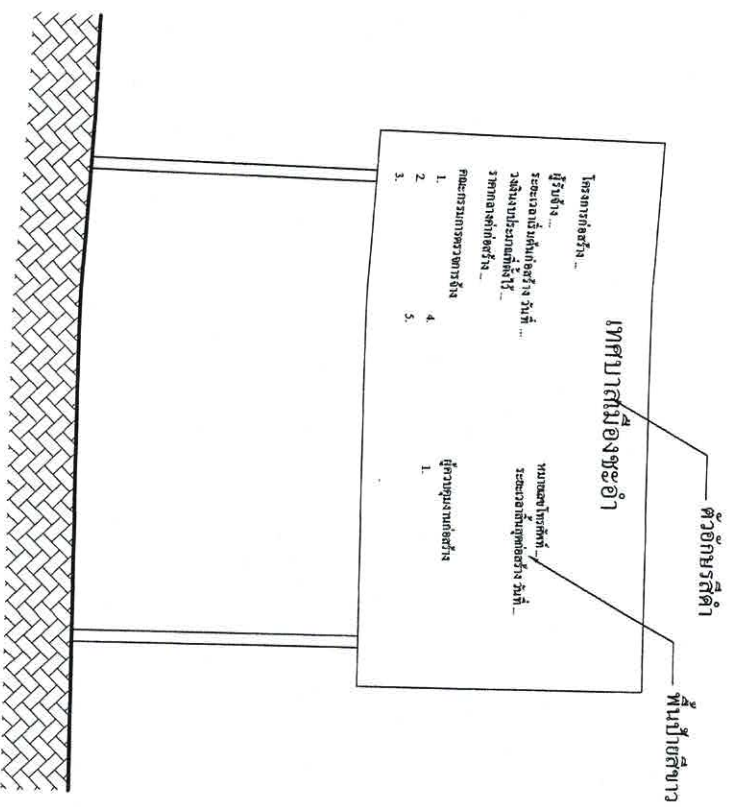

รูปด้านหน้า 1 : 25

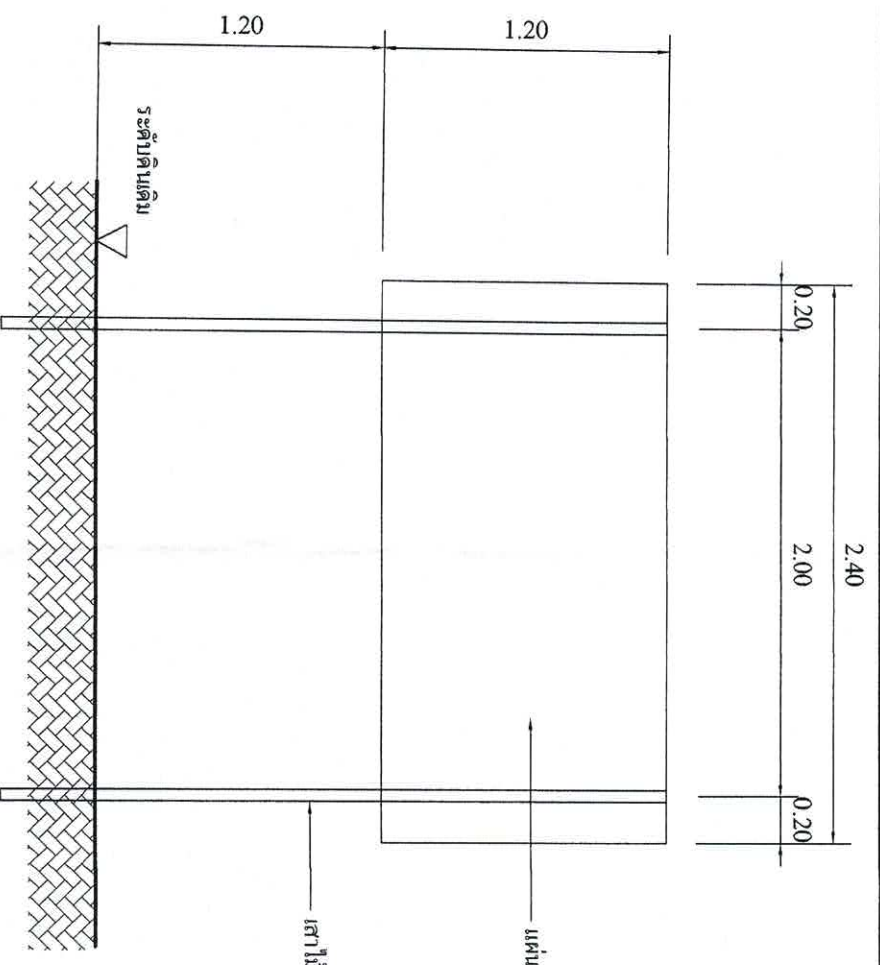

แสดงรายละเอียดโครงสร้างป้าย 1 : 25

ป้ายระหว่างดำเนินการก่อสร้าง

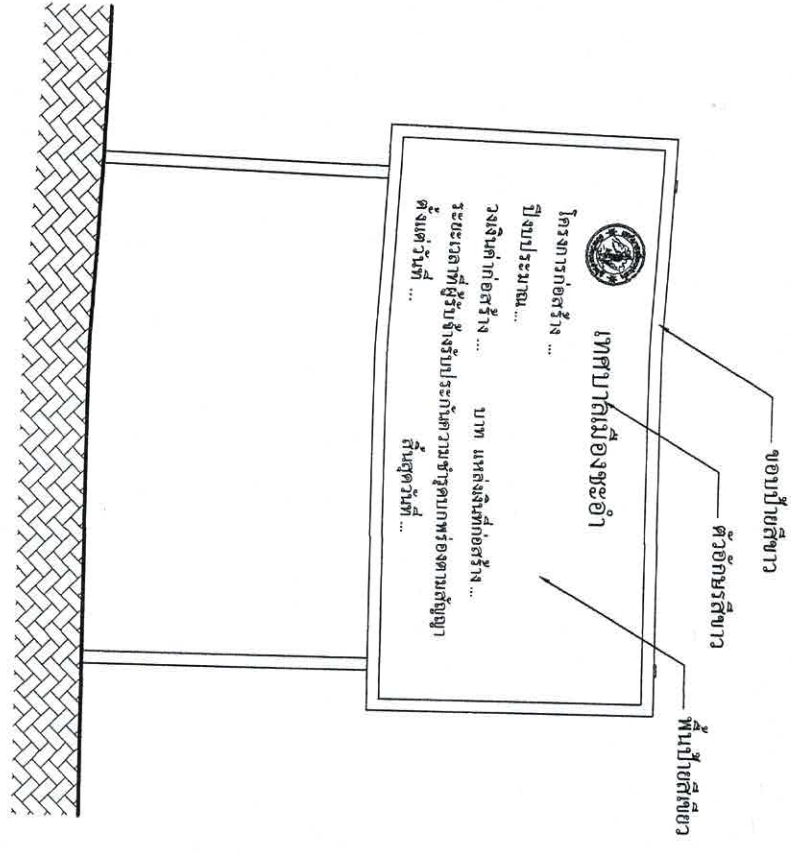

รูปด้านหน้า 1 : 25

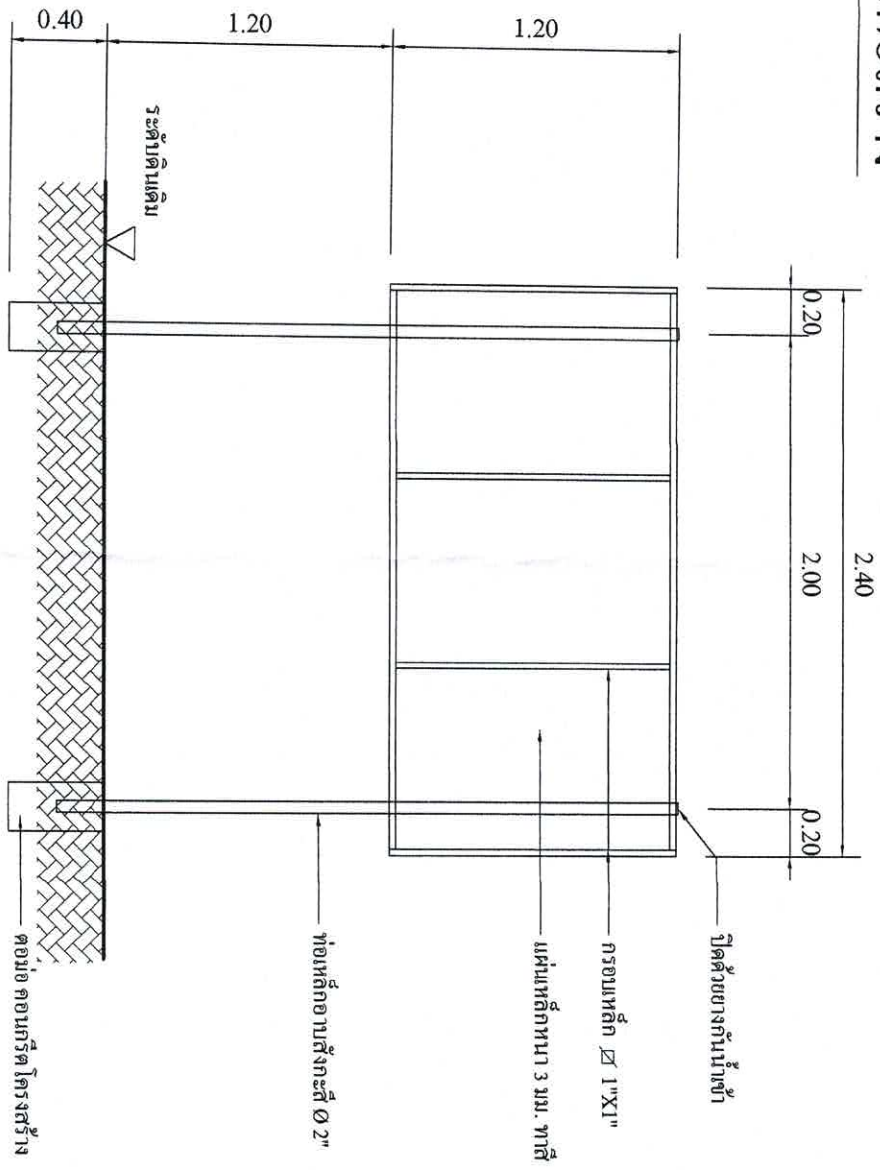

แสดงรายละเอียดโครงสร้างป้าย 1 : 25

ป้ายภายหลังการก่อสร้างแล้วเสร็จ

สำนักงานเทศบาลเมืองชะอำ		
โครงการปรับปรุงถนนบริเวณสี่แยกเทศบาลเมืองชะอำ (ชุมชนเทศบาล)	ผู้เขียนแบบ	
ตำรวจ	สถาปนิก	
ผู้เมือง	หน้าผู้ควบคุมฯ	
วิศวกร	สน. 6346	
ผอ.ส่วนควบคุมการก่อสร้างฯ		
ผอ.สำนักงาน		
ปลัดเทศบาล		
นายกเทศมนตรี		
	จำนวน 77	วันที่ 10 มี.ค. 2566